



www.my-ray.com

Plant - Via Bicocca, 14/c - 40026 Imola - Bo (Italy) tel. +39 0542 653441 - fax +39 0542 653555

Headquarters - Cefla s.c. Via Selice Provinciale, 23/a - 40026 Imola - Bo (Italy) tel. +39 0542 653111 - fax +39 0542 653344

Cefla North America, Inc. 6125 Harris Technology Blvd. Charlotte, NC 28269 - U.S.A. Toll Free: (+1) 800.416.3078 Fax: (+1) 704.631.4609

Secondo le normative vigenti, nelle aree Extra UE alcuni prodotti e/o caratteristiche potrebbero avere disponibilità e specificità diverse. Vi invitiamo a contattare il distributore di zona. Le immagini sono puramente indicative. M9PROT181500 12/2019



Hyperion X9 pro
Sistema Imaging 3 in 1
professionale Full-Touch



Il 3 in 1 progettato per il futuro.

Hyperion X9 pro ti offre tutto il meglio della tecnologia 3D, proiezioni cefalometriche ed una vasta gamma di esami 2D.

Immagini 2D/3D in alta definizione e tecnologia all'avanguardia in una piattaforma completa, aggiornabile e con il minimo ingombro. Hyperion X9 pro copre al meglio ogni tua necessità diagnostica, integrandosi con semplicità nel workflow e garantendo il massimo comfort per paziente ed operatore. Immagini in qualità SuperHD per diagnosi sempre perfette grazie a semplici procedure completamente guidate. Massima accessibilità e facilità d'uso con l'innovativa consolle full-touch ed il posizionamento veloce Face To Face che garantisce il comfort ottimale a paziente ed operatore. Al crescere delle tue esigenze diagnostiche, l'ampia scalabilità e modularità di Hyperion X9 pro ti consentirà di modificarne la configurazione, passando in modo semplice e conveniente da una versione base a una più avanzata.

Powerful, reliable, easy.

- Configurabile e modulare
- Tecnologia e qualità immagine
- Miglior esperienza d'uso
- Comfort ed ergonomia
- Piena connettività

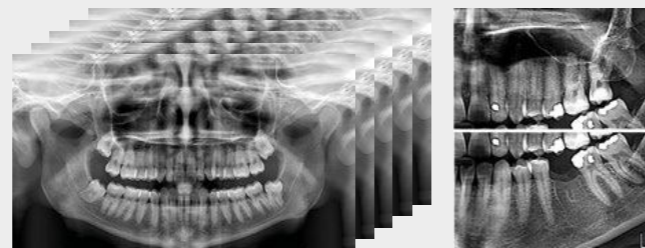

MULTIPAN (MRT).

Panoramiche multistrato a magnificazione costante e un'ampia gamma di programmi 2D per tutte le esigenze, anche le più specialistiche. Scansioni con un elevatissimo livello di dettaglio, elevata ortogonalità e traiettorie specifiche per lo studio di dentizione, articolazioni temporo-mandibolari e seni mascellari. Dose e tempo di acquisizione ottimizzati per adulti e bambini in modo automatico.



FULL CEPH.

Il rinnovato sistema teleradiografico di Hyperion X9 pro offre programmi per ogni tipo di esigenza diagnostica. Immagini di altissima qualità, tempi di scansione estremamente rapidi e dose irradiata ridotta: il meglio della tecnologia cefalometrica con l'ingombro operativo più compatto disponibile sul mercato.

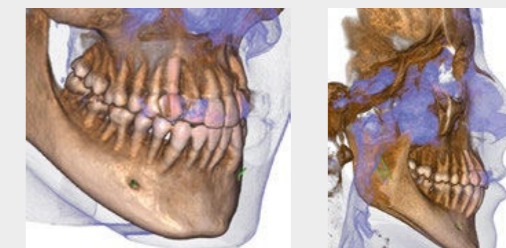

CB3D IN SUPERHD.

Imaging 3D a 360° con scansioni ultrarapide a dosi contenute ed altissima risoluzione: 75 µm sull'intera dentizione e fino a 68 µm utilizzando l'esclusiva funzione XF (eXtended Function) abbinata a FOV dedicati e sviluppati per ottenere sempre il massimo. Diagnosi dentale completa, esami specifici per lo studio dell'orecchio interno, applicazioni otorinolaringoiatriche, e per la valutazione delle vie aeree superiori.

Innovazione, potenza e versatilità.

Funzionale e versatile. Hyperion X9 pro ti offre una configurabilità completa per adattarsi perfettamente a tutte le tue necessità diagnostiche.

Massima flessibilità per le tue diagnosi. Hyperion X9 pro è completamente configurabile e la sua struttura modulare e scalabile consente di passare in modo facile e conveniente da una versione base ad una più avanzata. Una piattaforma straordinaria che si adatta alle esigenze del tuo studio grazie al sensore 2D PAN/CEPH facilmente rilocabile ed al braccio teleradiografico reversibile che può essere installato su entrambi i lati. L'ibrido 3 in 1 più compatto disponibile sul mercato per esami 2D e 3D di altissima qualità. **Versatile power.**

- Semplice aggiornabilità a tutte le configurazioni
- Braccio CEPH reversibile
- Funzionamento con sensore 2D rilocabile o a due sensori
- Il 3 in 1 più compatto



Supera ogni aspettativa.

I dettagli straordinari dell'imaging 3D per i tuoi esami in alta risoluzione.

Il 3D porta a un nuovo livello le tue diagnosi, una dimensione ormai indispensabile per dare più valore al tuo lavoro.

Grazie ad un'ampia scelta di campi di vista (da 4 x 4 fino a 13 x 16 cm), Hyperion X9 pro è lo strumento ideale per soddisfare tutte le tue esigenze cliniche, dall'analisi delle strutture dentali, agli esami per le articolazioni temporo-mandibolari alle applicazioni otorinolaringoiatriche.

3D Empowerment.

- Multi FOV da 4 x 4 a 13 x 16 cm
- Generatore potenziato
- Altissima risoluzione (fino a 68 μm)
- Scansione CB3D rapida (fino a 3,4 s)
- Bassa dose

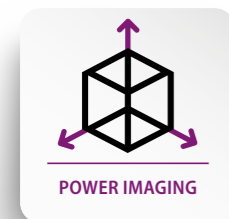

DOPPIA ARCATA A 75 μm

FOV con diametro di 10 cm, indispensabile per includere con certezza anche le radici degli ottavi inclusi e altezza fino a 10 cm. In un'unica acquisizione, Hyperion X9 pro mette a tua disposizione, all'eccezionale risoluzione di 75 μm , l'intera dentizione e le strutture ossee circostanti. Lo strumento ideale per la pianificazione di impianti multipli, anche con l'uso di guide chirurgiche.

FULL AIR WAYS

Il FOV 13 x 16 cm acquisisce in un unico esame le vie aeree superiori complete. Visualizzazione dettagliata dell'intera dentizione, seni mascellari e alte vie respiratorie, per poter identificare chiaramente eventuali restringimenti e diagnosticare correttamente sindromi da apnee notturne ostruttive (OSAS).

Raggiungi un nuovo livello.

Semplice e versatile, ma anche tecnologicamente all'avanguardia. Hyperion X9 pro integra innovazioni straordinarie che portano nella tua clinica il futuro della diagnostica 3D.

Il massimo dell'evoluzione tecnologica per la diagnostica 3D nella tua clinica. Hyperion X9 pro è dotato di un generatore potenziato progettato per darti il massimo nel minimo tempo, e di un sensore 3D ad alta sensibilità che permette di ottenere una qualità di immagine eccezionale con la minima dose irradiata. Questa tecnologia di nuova generazione, abbinata ai protocolli di scansione ottimizzati, consente di raggiungere la straordinaria risoluzione di 68 µm.

Perfection in details.

- Nuovo generatore potenziato
- Sensore 3D ad altissima sensibilità
- Scansione a 360°



SCANSIONE RAPIDA A 360°

La tecnica di scansione a 360° offre il vantaggio di poter ridurre notevolmente gli artefatti. Hyperion X9 pro sposa questo tipo di acquisizione a tempi di esecuzione estremamente rapidi. In soli 14" è infatti possibile effettuare esami completi ad alta risoluzione e dose raggi contenuta: ottima qualità, particolari dettagliati, rapidità di diagnosi.



GENERATORE POTENZIATO

Il generatore a potenziale costante, dotato di macchia focale di soli 0,5 mm, ottimizza l'esposizione grazie alla tecnologia ad emissione pulsata, garantendo così massimi risultati con la minima dose irradiata.



AMPIO PANNELLO 3D

Il pannello 3D tecnologicamente avanzato si distingue per la sensibilità eccezionale che permette di ottenere esami estremamente dettagliati. Volumi della dentizione completa e delle vie aeree superiori in SuperHD per diagnosi sempre accurate.

FOV multipli

Diagnosi in SuperHD.

MultiFOV e altissima risoluzione: le migliori immagini 3D per ogni tua necessità radiologica.

Un'ampia gamma di FOV a disposizione per tutte le tue esigenze cliniche: dall'implantologia alla misurazione dei volumi delle vie aeree, dall'endodonzia alla chirurgia orale. Tutti i FOV, dal più piccolo al più grande, sono disponibili in tre modalità di esecuzione per adattarsi ad ogni necessità. Bastano pochi semplici passaggi per identificare l'impostazione più adatta in funzione della regione anatomica di interesse. L'innovativa selezione fra tre modalità dedicate consente di eseguire l'esame coerentemente alle reali necessità diagnostiche e con estrema facilità:

- QuickScan** Scansioni più rapide e a bassissima dose per follow-up chirurgici ed analisi di macro-strutture.
- Standard mode** Diagnosi primaria e pianificazione del trattamento. Il miglior bilanciamento tra dose e qualità.
- SuperHD** Livello di dettaglio eccezionale, senza compromessi. L'ideale per l'analisi di micro-strutture.
- Smart CB3D.**

- MultiFOV
- 3 protocolli per ogni FOV
- Odontoiatria ed Otorinolaringoiatria
- Implantologia, Ortodonzia, Gnatologia, Endodonzia
- Orecchio, naso, gola, e seni

ENT

ESAMI OTORINOLAINGOIATRICI

- Orecchio: 7 x 6 cm (XF)
- Naso e Seni mascellari: 13 x 8 cm
- Bocca e Gola: 13 x 10 cm
- Vie Aeree superiori complete: 13 x 16 cm

DENT

ESAMI ODONTOIATRICI AVANZATI

- Dentizione fino ai Frontali: 13 x 16 cm
- Rami Ascendenti Mandibolari: 13 x 10 cm
- Zigomi e Seni: 13 x 8 cm
- Seni Mascellari: 10 x 10 cm
- Articolazione Temporo-Mandibolare: 7 x 6 cm (XF)
- Elementi Dentali: 4 x 4 cm (XF)

BASE

- Dentizione completa Adulto: 10 x 8 cm
- Singola Arcata completa Adulto: 10 x 6 cm
- Dentizione completa Bambino: 8 x 8 cm
- Singola arcata completa Bambino: 8 x 6 cm
- Emi-Arcata o dentizione frontale: 6 x 6 cm



FOV 6 X 6 CM

6 cm di altezza per visualizzare settori lungo l'arcata dentale. Scansiona solo l'area di tuo interesse: emi-arcate o zone frontali, senza tagliare la zona oclusale o la base della mandibola, minimizzando la dose al paziente.



FOV 4 X 4 CM

A tua disposizione la più alta risoluzione disponibile sul mercato. Cattura ogni dettaglio fino a 68 µm e porta il tuo lavoro a un livello superiore. Con possibilità di analisi a bassissima dose in scansione ultrarapida (soli 3,6 s) per controlli morfologici 3D real-time più semplici.



FOV 10 X 8 CM

In un'unica scansione, Hyperion X9 pro ti mette a disposizione l'intera dentizione di pazienti adulti, incluse le radici di ottavi inclusi e in scansione ultrarapida 6,4 s a bassissima dose, o in altissima risoluzione fino a 75 µm.



FOV 13 X 16 CM

Amplia la tua visione estendi la tua diagnosi: dall'arcata inferiore e superiore ai seni mascellari e frontali, il massimo dell'informazione, in un unico volume che comprende vie aeree superiori, naso e gola. Per una valutazione più completa del caso.

3D. Casi Clinici

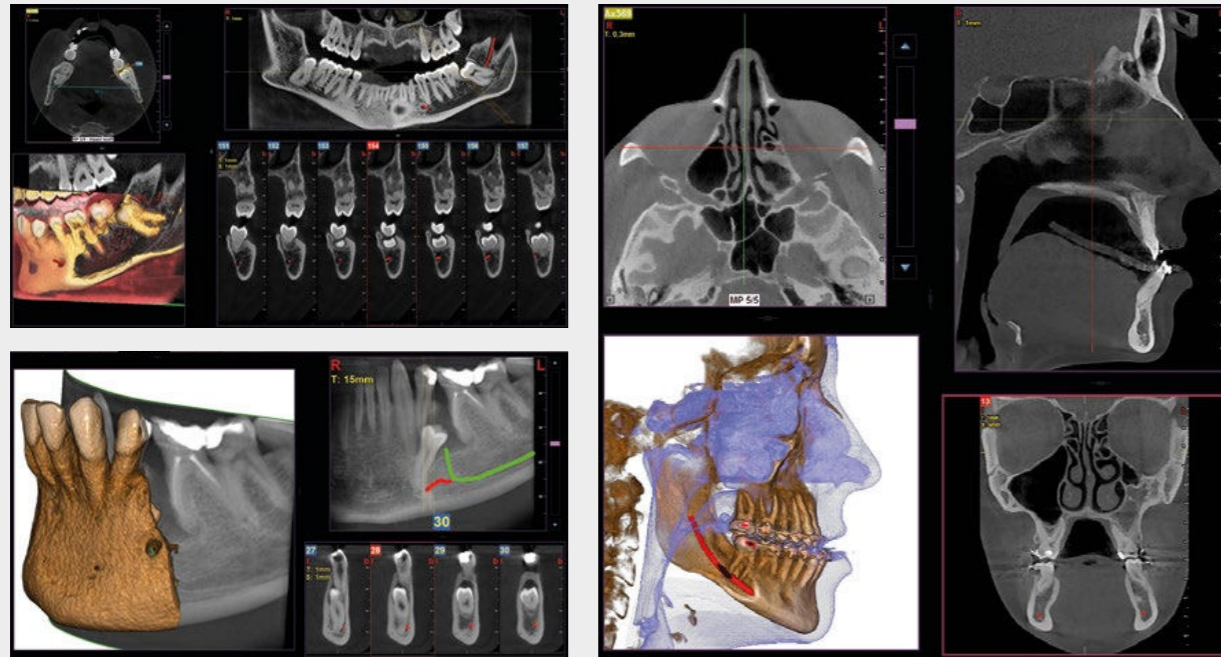

Applicazioni ortodontiche

FOV con diametro pari a 10 cm sono necessari per lo studio di ottavi inclusi, in quanto, in un adulto medio, la distanza fra gli ottavi di destra e sinistra, includendo le rispettive radici, il processo alveolare e l'osso circostante, è di almeno 9 cm. I campi di vista ridotti sono utili in caso di analisi denti inclusi o sovranumerari, per contenere la dose alla sola regione di interesse. Infatti, per una corretta pianificazione del trattamento, è fondamentale determinare la reale posizione (vestibolare o palatale) possibile solo con un'analisi 3D, anche a bassissima dose con protocollo QuickScan. Il campo di vista completo 13 x 16 cm consente una valutazione accurata delle vie aeree superiori, spesso utile come completamento di indagini per un trattamento ortodontico che non trascuri problematiche otorinolaringoiatriche.

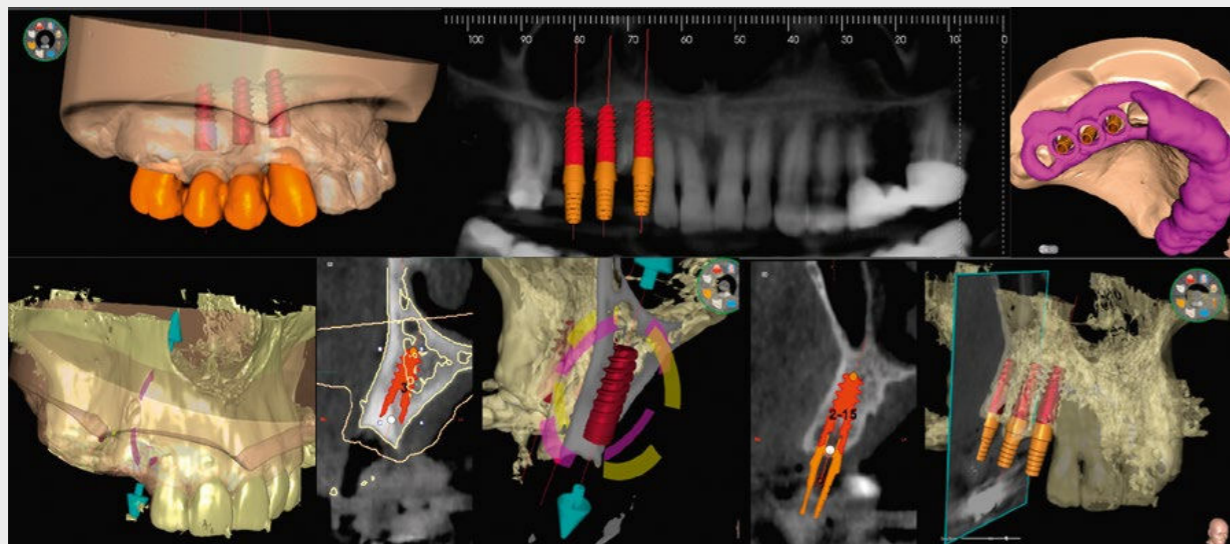

Pianificazione implantare avanzata

Posiziona l'impianto direttamente sul modello 3D, combinalo con i dati STL provenienti da scanner intraorali, e definisci il progetto protesico definitivo. Con gli strumenti di pianificazione implantare avanzata potrai operare in sicurezza, grazie a informazioni precise su quantità d'osso e distanza dalle strutture anatomiche circostanti, come il canale mandibolare, definendo una distanza minima di sicurezza.

Analisi volumetriche

La funzione software di calcolo del volume di rialzo del seno mascellare consente di definire con anticipo l'intervento e di operare in tutta sicurezza. Inoltre è possibile tracciare linee direttamente sul modello virtuale del paziente valutando i rapporti morfologici sul rendering 3D.

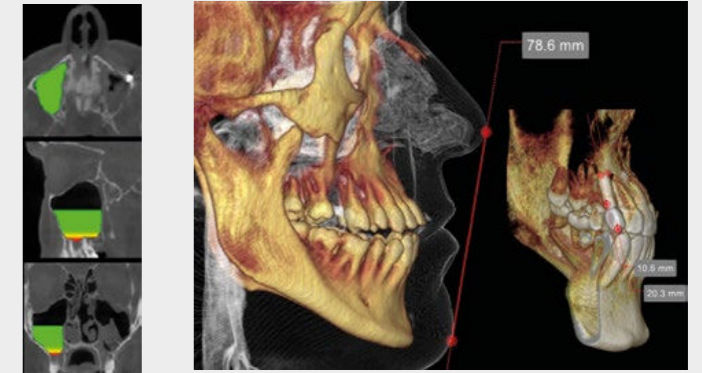

Valutazione impianti zigomatici

I volumi con FOV 13 x 8 cm, o 13 x 10 cm, sono lo strumento ideale per la pianificazione di impianti zigomatici; infatti, il diametro pari a 13 cm è l'unico che permette di includere nella scansione lo zigomo intero, senza tagli.



Indagine endodontica

Terapia del canale mandibolare, identificazioni di microfratture e riassorbimenti radicolari; l'eccezionale risoluzione di 68 µm, esclusiva di Hyperion X9 pro, porta le tue diagnosi ad un livello superiore.

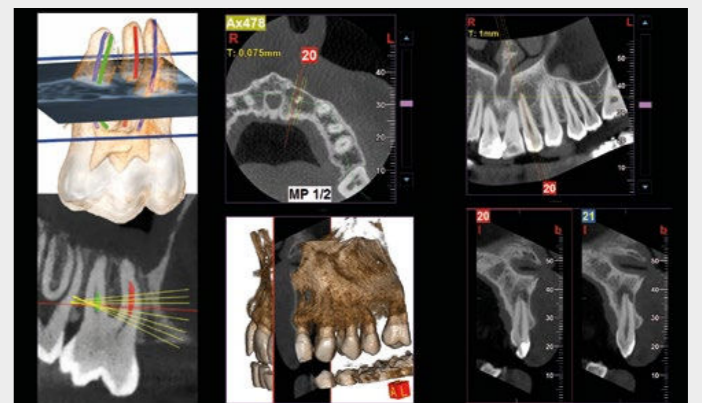

Visione dell'orecchio medio e interno

Il FOV dedicato 7 x 6 cm a 68 µm offre una visione dettagliata e chiara di tutte le strutture dell'orecchio medio e interno, come finestra rotonda, canale semi-circolare e catena ossiculare.

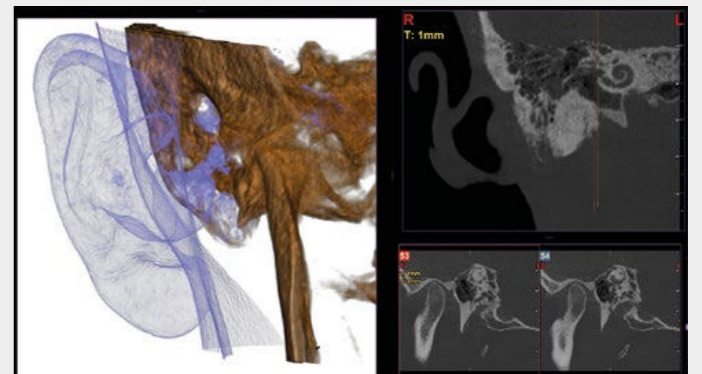

Cattura ogni dettaglio.

Immagini altamente definite, dettagli estremamente nitidi, sistema evoluto MultiPAN per massimi risultati in ogni situazione.

Il sensore dedicato CMOS (Csi di nuova generazione), facilmente rilocabile, genera immagini nitide, uniformi e in altissima definizione, mantenendo bassa la dose irradiata. La panoramica ad elevata ortogonalità consente di ridurre sovrapposizioni di elementi dentali adiacenti e di mostrare in modo chiaro e distinto le strutture da esaminare. L'ampio strato di messa a fuoco permette di avere immagini dettagliate lungo tutta l'arcata dentale. Per ottimizzare i tempi di scansione e di esposizione del paziente, ciascun tipo di immagine viene acquisito con una traiettoria e una collimazione dedicata.

Exact details, maximum performance.

- Sensore 2D dedicato
- Alta ortogonalità
- Collimazione variabile
- Ampio strato di messa a fuoco
- Filtri PiE (Panoramic image Enhancer)



MULTIPAN HD.

Hyperion X9 pro ti offre immagini panoramiche sempre dettagliate e nitide. L'esclusiva funzione MultiPAN genera in un'unica scansione, con tempo di esposizione e dose irradiata pari a una panoramica tradizionale, 5 diversi strati di messa a fuoco tra cui selezionare la più adeguata alle tue esigenze diagnostiche.

CINEMATICA AVANZATA.

Hyperion X9 pro ti mette a disposizione la tecnologia di imaging più avanzata. È infatti dotato di una cinematica perfettamente sincronizzata, contraddistinta da un movimento rotatorio e da due traslatori simultanei, che garantiscono un ingrandimento costante in tutte le proiezioni. Le scansioni sono sempre a fuoco grazie al solco focale ottimizzato che segue la morfologia del paziente.



● Hyperion X9 pro

Ingrandimento costante

1 movimento rotatorio e
2 traslatori simultanei

● Concorrente di fascia alta

Ingrandimento disomogeneo

1 movimento rotatorio e solo
1 traslatore simultaneo



2D TECHNOLOGY

Scopri un universo di esami.

Il massimo dei programmi 2D per panoramiche ed immagini cefalometriche senza eguali.

Hyperion X9 pro ti offre il meglio delle traiettorie 2D per immagini senza eguali. Oltre alle panoramiche standard, puoi effettuare proiezioni ortogonali della dentizione ed esposizioni bitewing focalizzate sulle corone dentali. Per ridurre al minimo la dose irradiata, è possibile segmentare l'area della dentizione e limitare la zona di scansione alla regione di interesse. Gli esami delle articolazioni temporo-mandibolari sono disponibili sia in proiezione postero-anteriore sia in proiezione latero-laterale, con acquisizioni anche da angoli multipli. Indagini ampie ed accurate, comprensive dei seni mascellari, consentono di studiare le vie aeree superiori e di pianificare al meglio interventi di rialzo dei seni. La funzione QuickPAN ti consente di ridurre al minimo la durata della scansione per esami più rapidi e confortevoli.

Wide diagnostic range.

- Panoramica ortogonale in HD
- QuickPAN
- Segmentazione delle aree di interesse
- Bitewing in SuperHD
- ATM multiangolari

PAN

ESAMI PANORAMICI

- Panoramica HD e QuickPAN
- Panoramica completa e panoramica ridotta per bambini
- Proiezione ortogonale per l'intera dentizione (riduce la sovrapposizione delle corone)
- Segmenti di panoramica e di dentizione con proiezioni dedicate ottimizzate
- Esposizioni bitewing a 4 segmenti limitate alle corone, per rilevare carie interprossimali

TMJ

ESAMI ATM (A BOCCA APERTA O CHIUSA)

- Proiezione latero-laterale di entrambe le ATM
- Proiezione postero-anteriore di entrambe le ATM
- Proiezione latero-laterale da angoli multipli (x3) di una singola ATM
- Proiezione postero-anteriore da angoli multipli (x3) di una singola ATM

SIN

ESAMI DEI SENI MASCELLARI

- Vista frontale o laterale (sinistro e destro) dei seni mascellari



Ottimizza ogni prospettiva.

Massime prestazioni, scansioni ultrarapide e una scelta completa di proiezioni cefalometriche. Scegli l'esame più adatto per ogni tua esigenza diagnostica.

La piattaforma modulare di Hyperion X9 pro ti permette di aggiungere il modulo teleradiografico in ogni momento e con estrema facilità. Il suo braccio cefalometrico è un vero capolavoro di ingegnerizzazione. Non solo è il più compatto sul mercato, ma è anche reversibile: si può montare sia a destra sia a sinistra e, se cambiano le tue esigenze di spazio, Hyperion X9 pro CEPH cambia con te. Il sensore rilocabile PAN/CEPH di ultima generazione associato ad un generatore potenziato, garantisce prestazioni ottimali in ogni applicazione. Seleziona l'esame più adatto alle effettive necessità della diagnosi scegliendo tra scansione ultrarapida o alta qualità.

SuperHD quality.

- Minimo ingombro
- Scansione ultrarapida
- Campo di vista variabile e posizionamento FULL CEPH
- Sensore PAN/CEPH rilocabile
- Possibilità di doppio sensore

CEPH

ESAMI TELERADIOGRAFICI

- Proiezioni latero-laterali con lunghezza scansione selezionabile
- Proiezione latero-laterale pediatrica, con altezza ridotta, scansione breve e dose contenuta
- Proiezioni FULL CEPH, con esposizione della tiroide ridotta e inclusione della calotta cranica nei bambini
- Proiezioni antero-posteriori e postero-anteriori
- Proiezioni submento-vertice, incluse posizioni di Waters e di Towne inversa
- Proiezione del carpo



COLLIMAZIONE INTELLIGENTE

La selezione dell'area esatta da esporre ai raggi X è possibile con il collimatore primario servocomandato (patented). Il collimatore secondario per proiezioni teleradiografiche è integrato nel modulo rotante e consente un accesso facilitato oltre che un ingombro minimo (patent pending).



FULL CEPH

Hyperion X9 pro si adatta perfettamente agli esami di pazienti adulti e bambini. In particolare il posizionamento FULL CEPH per bambini riduce l'esposizione della tiroide ed evita il contatto del sensore con le spalle, permettendo di includere, quando possibile, la calotta cranica.



2D. Casi Clinici



Ortopanoramiche

1. Panoramica ortogonale: minimizza le sovrapposizioni di elementi dentali adiacenti per una migliore analisi paradontale.

2. Panoramica veloce: bassa dose e tempo di scansione ridotto, l'ideale per indagini primarie, follow-up, o in caso di pazienti non collaborativi.

3. Panoramica bambino: esposizione limitata e parametri ottimizzati per una veloce indagine pediatrica.

4. Dentizione completa a quadranti: indagini localizzate con segmentazione selezionabile per contenere la dose irradiata.

5. Proiezioni bitewing, indagine limitata alle corone: alta risoluzione e bassa dose, una valida alternativa alle immagini intraorali in caso di pazienti con forte senso di rigetto.

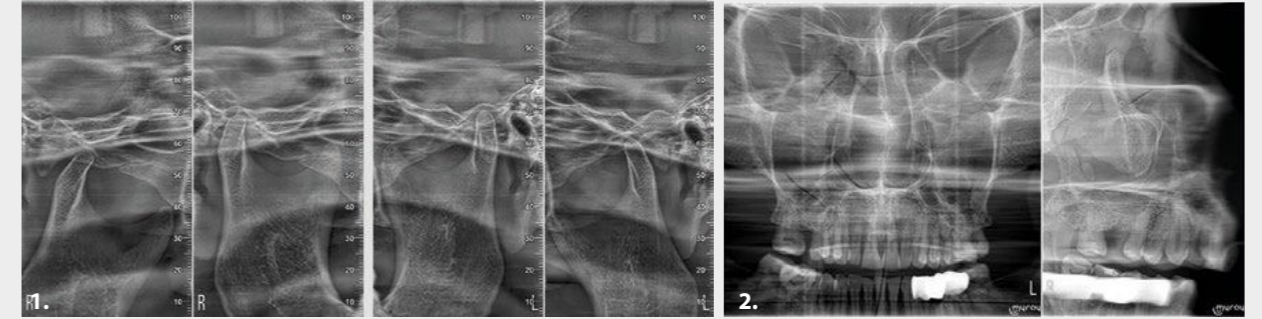
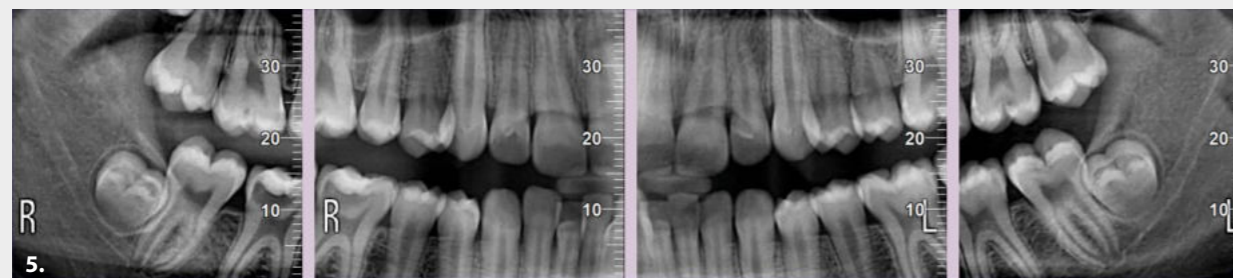
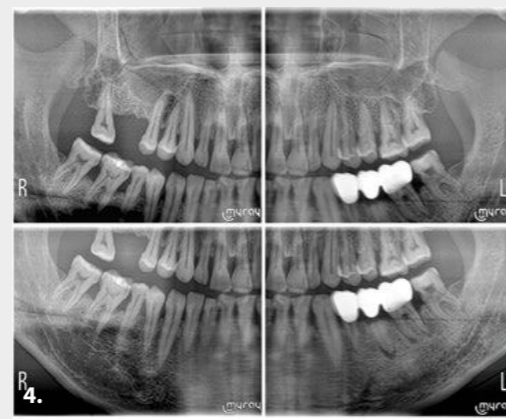

Stratigrafie extraorali

1. Articolazioni Temporo-Mandibolari: destra e sinistra, a bocca aperta o chiusa ed in proiezione latero-laterale e postero-anteriore con proiezione multi-angolare.

2. Seni Mascellari: in vista frontale, laterale destra e sinistra, con traiettoria ottimizzata.



Teleradiografia

1. Latero-Laterale: con dettagli ossei e tessuti molli in evidenza, fondamentale per studi cefalometrici.

2. Antero-Posteriore: per indagare asimmetrie e malocclusioni al fine di un corretto trattamento.

3. Sub-mento vertex: consente di analizzare fosse nasali, cellule etmoidali e seni sfenoidali.

4. Carpo: per valutazione della crescita residua, possibile con supporto dedicato.

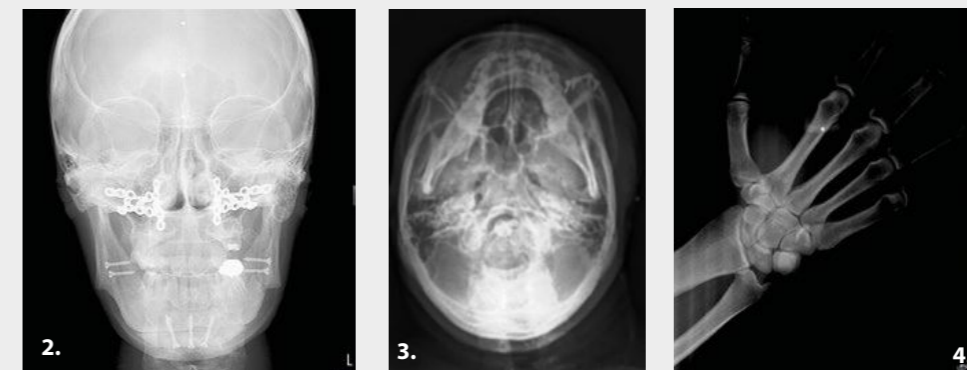

Flusso di lavoro ottimizzato.

Hyperion X9 pro ottimizza il tuo lavoro, si adatta alle tue necessità e ti consente di concentrarti su ciò che è veramente importante: le tue diagnosi.

Hyperion X9 pro offre strumenti e funzioni avanzate per migliorare il flusso del tuo lavoro. L'interfaccia di comando, semplice e intuitiva, guida l'operatore passo dopo passo durante tutta la fase di impostazione ed acquisizione dell'esame. Il controllo dell'apparecchiatura e la visualizzazione delle immagini 2D possono essere gestiti dalla consolle full-touch a bordo macchina, dalla consolle virtuale su PC oppure tramite le apposite applicazioni per iPad, garantendo così la massima versatilità operativa.

L'esclusiva tecnologia MRT (Morphology Recognition Technology) consente di ottenere immagini nitide e definite senza dover impostare manualmente i parametri di esposizione, adattandoli automaticamente alle caratteristiche anatomiche del paziente. Grazie all'acquisizione MultiPan e all'esclusiva funzione Focus-Free, il dispositivo restituisce automaticamente il miglior strato di messa a fuoco, a seconda della morfologia dell'arcata.

Improve your work.

- Tecnologia MRT
- Consolle multiplatforma
- Flusso di lavoro guidato
- PAN Focus-Free
- 3D Free-FOV

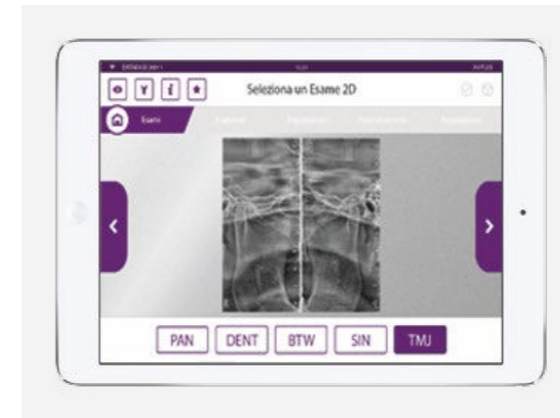

CONTROLLO DA IPAD

Hyperion X9 pro è dotato di un'interfaccia grafica user friendly, disponibile anche nell'applicazione per iPad, per un controllo facile e intuitivo: con pochi semplici passaggi puoi scegliere ed impostare l'esame più appropriato sulla base dell'interesse clinico ed anatomico.



INTERFACCIA DA PC

La consolle multiplatforma ti consente di avere un accesso semplice ed immediato a tutte le funzioni del dispositivo. Un'interfaccia che ti guida passo dopo passo in ogni fase, dalla scelta all'impostazione dell'esame, con posizionamento guidato del FOV: per esami più facili, più rapidi e più efficaci.



CONSOLE FULL-TOUCH DA 10"

Grafica intuitiva e comandi diretti rendono più veloce il tuo lavoro offrendo al paziente un'esperienza più confortevole. Hyperion X9 pro si caratterizza per la semplicità di utilizzo e la velocità nelle procedure, come la scelta dei tuoi programmi predefiniti direttamente in homepage. L'interfaccia della consolle ti dà precise indicazioni su come posizionare il paziente in funzione del protocollo selezionato.

La tecnologia al servizio del benessere.

Hyperion X9 pro ti consente di offrire ai tuoi pazienti le migliori condizioni per esami ottimali in un ambiente sereno e collaborativo.

Scansioni veloci, protocolli a bassa dose raggi e posizionamento ergonomico: gli ingredienti migliori per il comfort e la salute del tuo paziente. Hyperion X9 pro mette sempre a disposizione procedure di acquisizione che garantiscono la massima accessibilità e la minima permanenza all'interno dell'apparecchiatura, semplificandone l'utilizzo pediatrico o con pazienti con disabilità motorie. Tramite l'applicazione iRYS Viewer per iPad, puoi inoltre condividere con il paziente ogni fase del trattamento in modo chiaro, intuitivo e facilmente fruibile: un maggior coinvolgimento del paziente per raggiungere la massima collaborazione e fiducia nella scelta del trattamento proposto.

Best care.

- Posizionamento ergonomico
- Scansione rapida
- Bassa dose
- Condivisione veloce



POSIZIONAMENTO GUIDATO ED EFFICACE

Il posizionamento è rapido e preciso grazie ad un sistema di allineamento che utilizza 4 tracce laser proiettate direttamente sul volto del paziente, e al craniostato ergonomico e tecnologicamente avanzato dotato di 7 punti di fissaggio che offrono la massima stabilità durante la scansione. Il posizionamento Face to Face consente di avere massima libertà di movimento e di mettere sempre a proprio agio il paziente.



SISTEMA SERVO-COMANDATO

Il sistema Scout View permette di centrare il volume sulla zona di interesse, mantenendo il paziente nella stessa comoda posizione. Dal PC, l'operatore può vedere le due immagini (una sagittale e una frontale) a bassissimo irraggiamento e modificare con precisione l'area di scansione lasciando che l'apparecchiatura, dotata di movimenti servoassistiti molto precisi, si riposizioni correttamente. Con questo procedimento si evita sempre il rischio di dover ripetere l'esame.



QUICKSCAN
3,6 - 6,4s



QUICKPAN 6s
QUICKCEPH 3,3s

SCANSIONE RAPIDA A BASSISSIMA DOSE

I protocolli avanzati QuickScan, disponibili sia per gli esami 2D sia per le acquisizioni 3D, consentono di ottenere immagini accurate con dosi ridotte rispetto ad un'acquisizione standard. Costituiscono lo strumento ideale per controlli post-operatori e l'individuazione di eventuali macro-strutture (come ad esempio denti inclusi o agenesie).

Evoluto, affidabile, iRYS.

La miglior piattaforma software all-in-one per l'imaging 2D e 3D. iRYS è certificato DATA PROTECTION e conforme IHE con le reti DICOM.

Uno strumento tecnologicamente all'avanguardia munito di un intero ecosistema di funzioni per visualizzare, elaborare e condividere gli esami acquisiti, direttamente dalla workstation dedicata, con i computer dello studio e con l'applicazione iRYS Viewer disponibile per iPad.

Con un click puoi inviare immagini 2D e volumi 3D ai software di gestione dello studio oppure a sistemi di progettazione avanzata (implantologia guidata, tracciatura cefalometrica, ecc.). Potrai inoltre condividere con il paziente i suoi esami, fornendogli il programma di visualizzazione (Viewer) direttamente su CD, DVD o chiavetta USB. iRYS, la piattaforma per tutte le tue esigenze diagnostiche.

A true evolution.

- Multi-desktop 2D/3D
- Simulazione implantare
- Compatibilità con software di terze parti
- Condivisione con visualizzatore immagini 2D e 3D
- iRYS Viewer per iPad



in accordance with EN ISO/IEC 17065:2012



LIBRERIE IMPIANTI PRECARICATE

iRYS agevola la selezione ed il posizionamento degli impianti preferiti fra quelli presenti nella sua estesa libreria. È inoltre possibile modificarli o aggiungerne dei nuovi in pochi semplici passaggi.

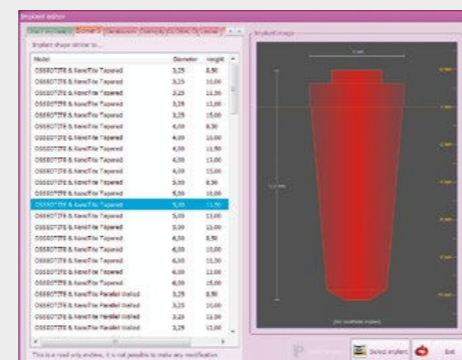

MULTI-DESKTOP 3D/2D

Un unico software per gestire ed elaborare immagini 3D e 2D. Il sistema Multi-Desktop consente di navigare rapidamente fra le varie viste dal 2D al 3D con rendering realistico e analisi multiplanare. Tutto quello che ti serve per la tua diagnostica di qualità e una rapida comunicazione al paziente.



Un set completo di strumenti per le tue diagnosi.

Diagnosi e pianificazione semplice ed efficiente grazie ai migliori protocolli e filtri del software iRYS.

Una piattaforma evoluta ed affidabile. iRYS ti offre un set di strumenti per la diagnosi e la pianificazione del trattamento che ti consentono di ottenere sempre il massimo delle prestazioni. Tra questi gli esclusivi filtri di miglioramento della definizione e del dettaglio delle immagini, le funzioni per la valutazione della qualità dell'osso e per il calcolo del volume delle vie aeree.

Great diagnostic tools.

- Filtri immagine evoluti
- PiE (Panoramic image Enhancer)
- Valutazione qualità dell'osso
- Calcolo del volume delle vie aeree

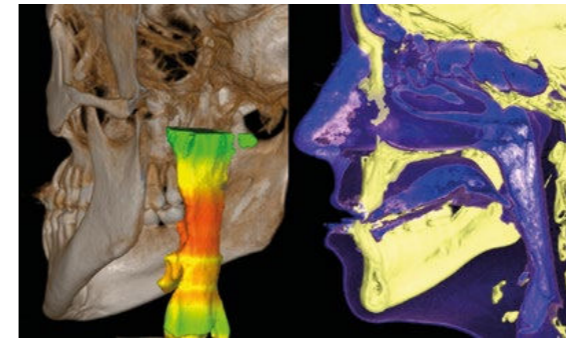

VOLUME DELLE VIE AEREE

iRYS ti consente di calcolare il volume delle vie respiratorie superiori per investigare eventuali patologie nel distretto otorino-laringoiatrico. Una funzione particolarmente utile per la pianificazione di un intervento di rialzo del seno mascellare nel caso di impianti zigomatici o per la valutazione preliminare della sindrome delle Apnee Ostruttive nel Sonno (OSA).



2D PiE

I filtri evoluti 2D PiE (Panoramic Image Enhancer) ti permettono di massimizzare la resa di tutte le immagini 2D. Ottimizzano in modo automatico e selettivo la visualizzazione delle diverse regioni anatomiche, rendendo più nitido ogni dettaglio in ogni acquisizione, dalle panoramiche multiple alla dentizione.

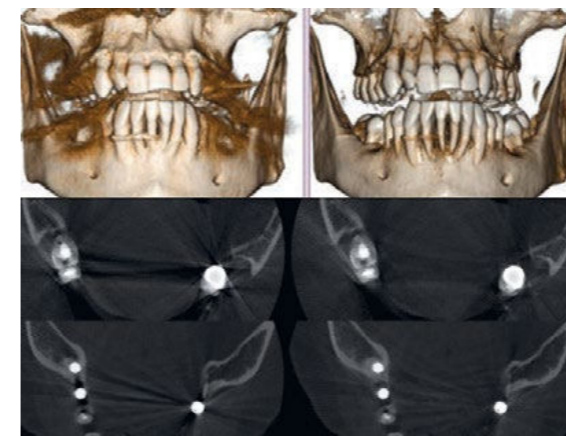

3D SMART

La funzione intelligente 3D SMART (Streak Metal Artifacts Reduction Technology) permette di ridurre la presenza di artefatti da metallo nei volumi 3D con una procedura completamente automatica. Rendi sempre utilizzabili le tue immagini volumetriche, anche in presenza di impianti e restauri in amalgama.

Hyperion X9 pro, condivisione totale.

Una concezione innovativa, più semplice ed efficiente del workflow. Una piattaforma che si adatta perfettamente al tuo modo di lavorare.

Hyperion X9 pro ti offre un'esperienza di lavoro innovativa, efficiente ed affidabile. Un universo di opportunità per le tue diagnosi e per la condivisione dei tuoi esami. La macchina si interfaccia perfettamente con i sistemi di archiviazione e gestione paziente avanzati, grazie alla compatibilità certificata con lo standard DICOM 3.0.

Consente inoltre di eseguire interventi in assistenza tecnica remota, in presenza di un collegamento Internet, per manutenzione, risoluzione di problemi o aggiornamenti, riducendo così al minimo il tempo di fermo macchina e amplificando al massimo efficienza ed efficacia operativa.

Be connected.

- iRYS Viewer
- Compatibilità DICOM
- Assistenza remota

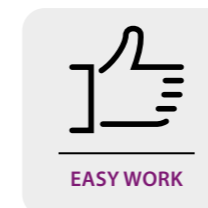
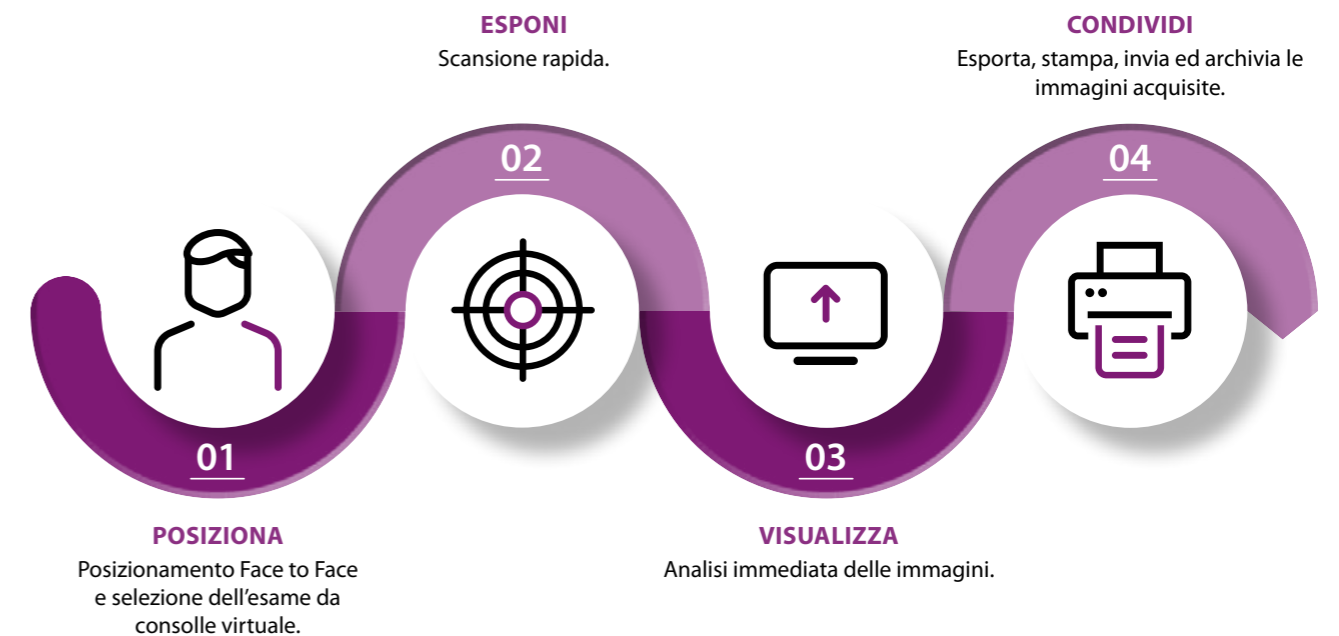

Migliora la qualità del servizio clinico, offrendo immediatamente una risposta al problema monitorando lo stato del paziente durante il trattamento, senza interruzioni. Lavoro più fluido, paziente più sereno.

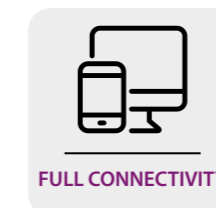

La connessione a reti DICOM è assicurata grazie a protocolli disponibili con iRYS che consentono la stampa, l'archiviazione, il recupero di immagini e l'interfacciamento con liste prenotazioni.

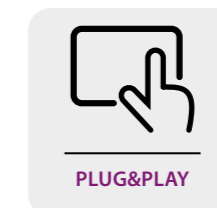

Applicazioni disponibili per iPad per un controllo remoto tramite Wi-Fi ed una diagnostica veloce e leggera. Impostazione, avvio ed acquisizione immagini sono a portata di mano.

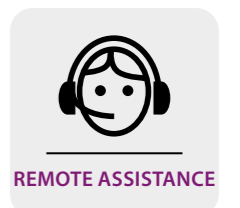

Aggiornamenti software, risoluzione dei problemi e diagnostica del dispositivo. La manutenzione da remoto consente di intervenire in tempi rapidi senza interruzioni di lavoro.

Caratteristiche tecniche.

IMMAGINI 3D	VERSIONE FOV 10x8	VERSIONE FOV 13x16
Tecnologia rivelatore	Silicio Amorfo - Csl a deposizione diretta	
Campo dinamico	16 bit (65536 livelli di grigio)	
Tempo di scansione tipico	14,4 s	
Rotazione	360°/180°	
Dimensioni voxel immagine	Minimo 75 µm	Minimo 68 µm
FOV (Øxh) disponibili	6x6 - 8x6 - 8x8 - 10x6 - 10x8	6x6 - 8x6 - 8x8 - 10x6 - 10x8 10x10 - 13x8 - 13x10 - 13x16 4x4 - 7x6 (eXtended Functionality)
Dimensioni massime dati immagine	495 MB	820 MB
Tempi di scansione minimo	6,4 s	3,6 s
Tempo di esposizione ai raggi X tipico	1,6 s (QuikScan Bassa Dose) - 8,0 s (SuperHD Mode)	
Allineamento Paziente	Servo assistito: metodo "Scout View"	
Formato immagine	Software esclusivo iRYS e DICOM 3.0	
Tempi minimi di rendering per dati CB3D	In media 15 s	In media istantaneo per FOV XF 4x4 QuikScan

IMMAGINI 2D	PANORAMICA	CEFALOMETRIA
Tecnologia rivelatore	CMOS	
Dimensioni dei pixel	100 µm	
Campo dinamico	14 bit (16384 Livelli di grigio)	
Rapporto segnale/rumore	minimo 74 dB - tipico 86 dB	
Altezza rivelatore	148 mm	223 mm
Matrice di pixel immagine	max: 1470 x 2562	max: 2155 x 2935
Dimensioni massime file immagine	8 MB (singola Immagine)	14 MB
Tempo di scansione tipico	6 s - 12,3 s	3,3 s - 9 s
Risoluzione immagine teorica	PAN: 6,3 (pixel 80 µm) BITEWING: 7,5 lp/mm (pixel 70 µm)	CEPH: 5,6 (pixel 90 µm)
Formato immagine	TIFF 16 bit, DICOM	
Allineamento Paziente	Servo assistito: 4 guide laser (Classe 1 - IEC 60825-1)	

GENERATORE DI RAGGI X	
Tipo di generatore	Potenziale costante (DC)
Frequenza	100 - 180 kHz
Tipo di emissione raggi X	Continua o Pulsata
Tensione anodica	2D: 60 - 85 kV CB3D: 90 kV (Modalità Pulsata)
Corrente anodica	2 - 16 mA
Tempo di esposizione	1 s - 18 s
Macchia Focale	0,5 mm (IEC 60336)
Controllo esposizione	Automatico. Tecnologia MRT (Morphology Recognition Technology)
Compensazione dell'assorbimento della spina dorsale	Automatica (modulazione dei kV del fascio raggi)
Configurazione mA e kV	modulata in tempo reale durante l'esposizione ai raggi X selezionabili automaticamente o manualmente a incrementi discreti
Massima potenza di ingresso anodica continua	42W (1:20 a 85kV/10mA)
Filtrazione inerente	2D: >2,5 mm Al eq. (a 85 kV) 3D: 6,5 mm Al eq. (a 90 kV)
Schermatura integrata ai raggi X dietro il recettore	in conformità con IEC60601-1-3

DIMENSIONI	PAN E CB3D	CON BRACCIO TELERADIOGRAFICO
Ingombro operativo minimo richiesto (L x P)	1390 x 1140 mm	1390 x 1800 mm
Dimensioni Imballo (H x L x P)	1515 x 1750 x 670 mm (Macchina base); 360 x 530 x 1030 mm (Braccio Teleradiografico)	
Colonna motorizzata 2 velocità, altezza regolabile	1660 - 2450 mm	
Peso	155 Kg - 342 lbs	175 Kg - 386 lbs
Note	Supporto a parete o a pavimento, base autoportante disponibile. Accessibile per pazienti su sedia a rotelle	

ALIMENTAZIONE	ADATTAMENTO AUTOMATICO TENSIONE E FREQUENZA
Tensione Frequenza	115 - 240 Vac, ± 10% monofase 50 / 60 Hz ± 2 Hz
Corrente massima assorbita a picchi temporanei	20A a 115V, 12A a 240V
Potenza assorbita in modalità standby	25 Watt

CONNETTIVITÀ	
Connessioni	LAN / Ethernet
Software	MyRay iRYS (conforme ISDP©10003:2018 in accordo con EN ISO/IEC 17065:2012 certificato numero 2019003109-1) e App iPad
Protocolli supportati	DICOM 3.0, TWAIN, VDDS
Nodi DICOM	Conforme IHE (Print; Storage Commitment; WorkList MPPS; Query Retrieve)

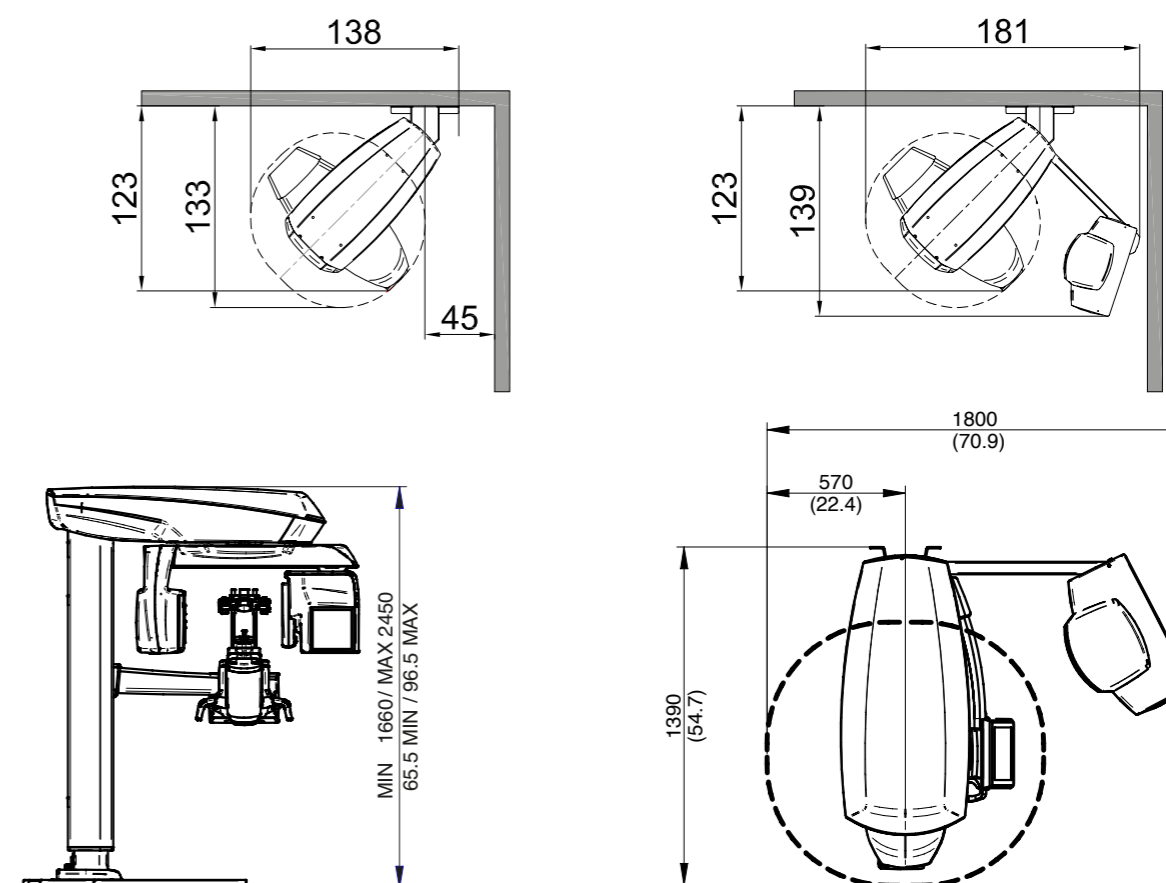

dimensioni in millimetri (dimensioni in pollici)

MyRay, just right for you.

Azienda leader europea per una famiglia completa di soluzioni di dental imaging. Per tutti gli studi dentistici.



RXDC
Radiografico con tecnologia HyperSphere.



RXDC
Radiografico con tecnologia eXTend.



RXDC
Radiografico ad alta frequenza.



iRYS e iRYS MOBILE
Powerful imaging software.



Hyperion X9 pro (13 x 16)
Sistema Imaging 3 in 1 professionale Full-Touch.



Hyperion X5 (10 x 10)
Sistema Imaging 3 in 1.



Hyperion X5 (10 x 10)
Sistema Imaging 2 in 1 sospeso.



X-pod
Sistema di imaging portatile.



Zen-X
Sensore intraorale HD diretto USB.



Hy-Scan
Scanner lastre ai fosfori.



C-U2
Telecamera Intraorale HD.



Hyperion X9 pro
Sistema Imaging MultiPAN e CEPH compatto professionale Full-Touch.



Hyperion X5
Sistema Imaging MultiPAN e CEPH compatto.



Hyperion X5
Sistema Imaging MultiPAN sospeso.